



# i4



#bornelectric

## HEYECAN VERİCİ ŞEKİLDE DUYGULARA HİTAP EDER.

Cazibeyi açıklamak pek mümkün değildir.  
Bazen yalnızca hafifçe bir dokunuş bile yeter. Tek bir bakış.  
Bir şey bizi yakalar, içimizden akıp gider ve bizi asla terk etmez.

Cazibe bir tutku halini alır. Tutku yerini coşkuya bırakır.  
Coşku ise mutluluğa dönüşür.

Cazibeyi açıklamak pek mümkün değildir.  
Fakat **Yeni BMW i4'te** deneyimlemek mümkündür.



YOLCULUKLA İLGİLİ  
ÖNE ÇIKANLAR

MODELLER

DONANIM

TEKNİK DEĞERLER



### Öne çıkan özellikler

- Dış tasarım ve iç tasarım
- Şarj
- Bağlantı ve haber-eğlence
- Asistan sistemleri
- i ile M bir araya geliyor

### Modeller

- Temel Donanım
- M Sport
- i4 M50

### Donanım

**Gövde renkleri dünyası**

**İç tasarım renkleri dünyası**

**Jantlar ve lastikler**

### Teknik değerler

#### BMW i4 eDrive40:

19 inç, stil 855, Bicolor, aerodinamik jantlar, karma lastiklerle, Metalik Beyaz/Mineral gövde rengi, Oyster dekoratif dikişli/Siyah "Vernasca" deri spor koltuklar, Parlak Krom vurgu şeritli gözenekli Meşe ahşap kaplama.

#### BMW i4 M50:

19 inç, çift kallu, stil 861 M, Bicolor, M haff alaşım jantlar, karma lastiklerle, BMW Individual metalik Mat Mavi/Portimao, Siyah "Vernasca" deri/Mavi | Siyah kontrast dikişli M spor koltuklar, Parlak Krom kaplama "Karbon Fiber" M iç kaplamalar.

Bu broşürün baskıya girdiği tarih olan 06/02/2021'den sonra farklı modellere ait standart ve opsiyonel donanımlarda değişiklikler olabilir. Ayrıntılı bilgi için lütfen Borusan Otomotiv BMW Yetkili Satıcınız ile bağlantıya geçin. Tasarım ve donanımda değişiklik yapılabilir.

Belirtilen fiyatlar Almanya'da sunulan modeller için geçerlidir. Burada gösterilen tüm fiyatlar, teslimat ücretleri hariç BMW AG'nin tavsiye edilen fabrika teslim fiyatlarıdır.

## ELEKTRİKLİ ŞEKİLDE YORUMLANAN DUYGULAR.

Yeni BMW i4'ün yenilikçi karakteri tıpkı sportif dışa dönük görünümü gibi gözler önündedir. Geleceğe dönük dış tasarımı atletik estetiği belirgin bir yüzey dili ve ilerici bir hassasiyetle bir araya getirir.

İç tasarımdaki bu benzersiz odak noktaları her sürüşü unutulmaz bir deneyim haline getiren lüks bir atmosfer yaratır.

## NABİZ ATIŞINIZI HIZLANDIRACAK BİR GÖRÜNÜM. ÖN TASARIM.

Yeni BMW i4'ün ön kısmı otomobil renginde geniş kapalı yüzeyler ve keskin çizgilerle karakterize edilir. Ön rüzgarlıkta yer alan siyah süsleme ve dikey yan açıklıklar otomobilin işlevsel, modern karakterini vurgular. Ancak gerçek anlamda en çok öne çıkan özelliği kaliteli ve özel tasarımıyla neredeyse kapalı olarak yeniden yorumlanan radyatör ızgarasıdır. İlerleme yolunda her zaman bir adım önde olmak tam da bu anlama gelir.



■ Akıllı ve aerodinamik özelliklere yönelik işaretler arasında yer alan **Mavi çerçeveli Böbrek ızgaraları** ve **BMW amblemi** etrafındaki mavi halka dışarıdan bakıldığında bile Yeni BMW i4'te kullanılan yenilikçi teknolojiyi fark edebilmenizi sağlar.

□ Düz, çarpıcı konturlara sahip **farlar** Yeni BMW i4'ün ileriye odaklanmasına yardımcı olur. Zengin detaylara sahip, ince biçimli mavi vurgular entegre **BMW Laserlight** sistemine işaret eder ve heyecan verici bir hava yaratır.

## HEYECAN VERECEK ŞEKİLDE İLERİCİ: YANDAN GÖRÜNÜM.

Yandan görünümü vurgulayan dinamik hareketler uzun aks aralığı, akıcı tavan çizgisi ve kısa aks dışı mesafelerle karakterize edilir. Keskin karakter çizgileriyle geniş, zarif bir biçimde modellenmiş yüzeyler gerçek bir BMW Gran Coupé'nin tüm şıklığını yansıtan genel anlamda modern, teknik bir izlenim yaratır. Hiç şüphesiz bu model her zaman zahmetsizce en önde olduğunu bilmenin farkındalığını taşıyor.

■ İşlevsel **havalandırma** ve kapı eşiği üzerindeki mavi vurgular Yeni BMW i4'ün modern, daha aerodinamik görünümünü pekiştirmenin yanı sıra zeminin altında yatan batarya teknolojisi hakkında da bir ipucu verir.



■ Standart donanım □ Opsiyonel donanım



## İLK BAKIŞTA BÜYÜLEYİCİ: ARKA TASARIM.

Arkadan görünüm belirgin yüzey dilinin otomobilin genel görünümüne nasıl ideal ve tartışılmaz bir son dokunuş kazandırabileceğini etkileyici bir biçimde gösterir. Keskin dikey arka spoiler Yeni BMW i4'ü yoldan ayırır. Arada girintili yüzeyler çarpıcı atletik özellikler kazandırır ve bu açıdan bakıldığında sportif, geniş görünümü güçlendirir.

■ **LED teknolojisine sahip stop lambaları** ince konturları ve yatay çizgileriyle Yeni BMW i4'ün yola yakınlığını vurgular. Kısa L biçiminin karakteristik yorumu büyük LED aydınlatma ögesi sayesinde arkadan bakıldığında otomobilin hemen tanınmasını sağlar.

■ Yeni BMW i4 geniş ve kendinden emindir. Bu kendinden emin olma duygusu, alt bölümü siyah renge kapı eşiğiyle uyumlu **bicolor arka rüzgarlık** ile pekiştirilir. İnce, yatay stop lambaları ve **hacimli bagaj kapağıyla** bakışları hemen üzerinde toplayan kapsamlı bir yatay etki yaratır.

Bazı donanım özellikleri, fonksiyonlar ve dijital hizmetlerin kullanılabilirliği motor çeşitlerine veya ilave opsiyonel donanıma bağlıdır. Teklif yapısının yanı sıra pazara ve üretime durumuna göre kullanılabilirlik değişebilir. Kullanılabilirlik, şartlar ve maliyetler

hakkında daha fazla bilgi için lütfen Borusan Otomotiv BMW Yetkili Satıcınız ile iletişime geçin.



■ **BMW Kavisli Ekran 12,3"** gösterge paneli ve **14,9" Merkezi Bilgi Ekranı** arasındaki eğimli bağlantıyla otomobilin kokpitine yüksek kalitede, modern bir hava katar. Sürücüyü dönük şekilde eğimli ekran BMW sürücü yönlendirmesi özelliğinin yeni ve özellikle sezgisel bir formunu temsil eder. Neredeyse tüm işlevler sistemle bütünleşiktir, klima kontrollerine bile dokunmatik ekrandan erişilebilir. Bu fiziksel düğmelerin Yeni BMW i4 içerisinde yalnızca gerçekten kullanışlı olduğu konumda bulunabileceği anlamına gelir.

## DUYGULARA YER AÇAN İÇ TASARIM.

Açık, lüks ve sürücünün yanı sıra tüm yolcuların ihtiyaçlarıyla uyumlu: Yeni BMW i4'ün iç tasarımı gelişmiş sürüşün bir sonraki neslini gözler önüne seriyor. Kaliteli malzemeler, birden çok araçtan oluşan, sezgisel işletim konsepti ile

sürücü ve öndeki yolcuya ait ayrı alanlarla koltuğun verdiği sportif his uzun yolculuklarda olduğu kadar kısa sürüşlerde de her yönüyle zevkli bir atmosfer oluşturur.



■ Standart donanım □ Opsiyonel donanım

Bazı donanım özellikleri, fonksiyonlar ve dijital hizmetlerin kullanılabilirliği motor çeşitlerine veya ilave opsiyonel donanıma bağlıdır. Teklif yapısının yanı sıra pazara ve üretime durumuna göre kullanılabilirlik değişebilir. Kullanılabilirlik, şartlar ve maliyetler

hakkında daha fazla bilgi için lütfen Borusan Otomotiv BMW Yetkili Satıcınız ile iletişime geçin.



□ Ön sıradaki en iyi koltuklar: Konforlu şekilde sizi sarmalayan Oyster "Vernasca" deri spor koltuklar **yüksek kalitede dekoratif dikişleriyle** alacağınız keyfi şık bir şekilde artırır.

**Yüksek teknoloji kendinizi iyi hissedeceğiniz bir atmosferle buluşuyor; Yeni BMW i4'te son teknolojiyi duygusal yanıyla deneyimleyin.**

■ Yeni BMW i4'ün davetkar, aydınlık atmosferi içinde sunulan **geniş baş ve bacak boşluğu sayesinde özel bir yolculuk deneyiminin** keyfini ve eksiksiz konforunu arka koltuklarda üç yolcu çıkarabilir.

■ Yeni BMW i4'ün **bagaj kapağı** 470 litre hacmindeki geniş bagaj bölümünün yüklenmesini ve boşaltılmasını kolaylaştırır, işlevsel arka koltuk sırası ise esnekliği ve depolama alanını en üst seviyeye çıkartmak üzere katlanabilir.



Yaklaşık  
**11** kW  
güç çıkışı ile esnek şarj



EVDE HER YERDE, ESNEK HIZLI ŞARJ CİHAZIYLA ESNEK VE MOBİL ŞARJ.

■ Standart Esnek Hızlı Şarj Cihazı, evde şarj için maksimum esneklik sunar. Hızlı şarj cihazı, kablo adaptörleri sayesinde şarj altyapısına her zaman uyum sağlar ve hem ev tipi hem de endüstriyel tipteki prizlere bağlanabilir. Kompakt ve hafif Esnek Hızlı Şarj Cihazını gittiğiniz her yere yanınızda götürebilir ve BMW'nizi başka bir "ev ortamında", örneğin ikinci bir evde veya yazlık evinizde şarj edebilirsiniz.

## HIZLI ŞARJ. DAHA FAZLA MESAFE YAPIN. DAHA FAZLASINI DENEYİMLEYİN.

BMW Charging, BMW'nizi şarj etmek için sunduğumuz çok yönlü ve sorunsuz bir çözümdür. BMW Charging ürünleri ve hizmetleriyle, evde ve yolda şarj için özel olarak hazırlanmış geniş teklif seçenekleri elde edersiniz. Ev dışı şarj için şarj kablosu (mod 3) ve BMW Charging Kart standart donanıma dahildir. Bu sayede, ultra hızlı şarj için yüksek güçlü şarj istasyonları dahil olmak üzere dünya çapında şehir merkezlerinde, otoparklarda ve ana trafik yollarındaki 450.000'den fazla şarj noktasından oluşan bir ağa

erişebilirsiniz. Çoğu otomobilde evde esnek şarj için Esnek hızlı Şarj Cihazı da temin edilir. Tercihlerinize ve ihtiyaçlarınıza bağlı olarak ör. evde rahat şarj işlemine yönelik Wallbox cihazları gibi diğer BMW Charging seçeneklerini de ekleyebilirsiniz. İster şarj, ister dijital hizmetler veya servise yönelik donanımlar olsun, sunduğumuz hizmetler sürekli olarak büyümektedir. Bu hizmetler arasında, Wallbox'ınız için kurulum hizmeti veya evde şarj için özel bir yeşil elektrik tarifi de yer alır.

■ Standart donanım □ Opsiyonel donanım



BMW CHARGING KARTI VE EV DIŞI ŞARJ KABLOSU İLE NEREDE OLURSANIZ OLUN KOLAY VE GÜVENLİ ŞARJ.

■ Yeni BMW i4 ile uzun yolculuklar özellikle keyiflidir, ne de olsa yol boyunca şarj için gereken her şeye sahipsiniz: **BMW Charging Kart** yüksek hızlı şarj için ultra hızlı şarj istasyonları dahil olmak üzere kapsamlı bir uluslararası şarj ağına kesintisiz şekilde erişebilmenizi sağlar. BMW sürücülerini için özel olarak etkinleştirilen, belirlenen ve kendi pazarınıza uygun hale getirilen cazip ev-dışı şarj ücretlerinin keyfini çıkarın. İlk yıl yeni araç sürücülerini ayrıca temel ödemededen de muaf tutulur. Alternatif akım (AC) kullanarak **ev-dışı şarja uygun beş metre uzunluğunda standart şarj kablosuyla (mode 3)** şarj için tüm yapmanız gereken yoldayken Yeni BMW i4'ünüzü kolay ve güvenli bir şekilde BMW Charging Ağında yer alan bir AC şarj noktasına bağlamaktır.



Bazı donanım özellikleri, fonksiyonlar ve dijital hizmetlerin kullanılabilirliği motor çeşitlerine veya ilave opsiyonel donanıma bağlıdır. Teklif yapısının yanı sıra pazara ve üretime durumuna göre kullanılabilirlik değişebilir. Kullanılabilirlik, şartlar ve maliyetler

hakkında daha fazla bilgi için lütfen Borusan Otomotiv BMW Yetkili Satıcınız ile iletişime geçin.

## RAHATLIK SINIR TANIMAZ.

Şarj donanımınızı kişisel BMW Charging çözümleriyle geliştirin. Örneğin, otomobilinizi evde daha rahat şekilde şarj etmek için Wallbox kullanabilirsiniz. Kurulum ekibimiz gerekli bağlantıları ve ayarları sizin için evinizde yapmaktan memnuniyet duyacaktır. Alternatif olarak, evde şarj için yenilenebilir enerji

sağlayan yeşil elektrik tarifesi ile yeni BMW i4'ünüzü en düşük emisyon seviyelerinde şarj edip kullanabilirsiniz. Seçeneklerin neredeyse sınırsız olduğu BMW Charging ile modern mobilitenin tüm olanaklarından yararlanabilirsiniz.

### EVDE HIZLI VE KOLAY ŞARJ İÇİN BMW WALLBOX.

□ BMW Wallbox<sup>1</sup> güvenli, sorunsuz ve pratik şarj olanağı sunar. Kalıcı olarak monte edilen ve ev dışında kullanımına hazır dayanıklı BMW Wallbox ile yeni BMW i4

otomobilinizi, şu anda 11 kW'a kadar olmak üzere hızlı ve güvenilir şekilde şarj edebilirsiniz (3 fazlı). BMW tasarımında kompakt boyutlarına ek olarak BMW Wallbox, konektör ve duvar montaj parçası dahil olmak üzere pratik bir kablo yönetimi sağlar.

Entegre akım kaçacağı tespiti ve servis uygunluğu sayesinde kurulum basit ve uygun maliyetlidir. BMW Wallbox için bu hizmeti hemen satın alabilirsiniz.



### ULTRA HIZLI ŞARJ İŞLEMİNİN BİR ADI VAR: IONITY.

Yoldayken BMW Charging'in her geçen gün büyüyen ve iş ortağımız IONITY gibi Avrupa'nın ana trafik rotaları üzerinde yer alan Yüksek Güçlü Şarj (HPC) istasyonlarını da içeren kapsamlı ev dışı ağına erişime sahip olursunuz. Bu şarj noktaları otomobilinizdeki navigasyon sistemi tarafından veya uygulama aracılığıyla görüntülenebilir, tüm yapmanız gereken uygun filtreyi ayarlamaktır. Bu işlem bir HPC şarj noktasında doğru akımla (DC) yüksek hızlı şarj işlemi mümkün kılar. Örneğin Yeni BMW i4'ün bataryası yaklaşık 210 KW şarj gücüyle 40 dakikadan kısa sürede yüzde 10'dan yüzde 80 seviyesine kadar şarj edilir.



### SMART WALLBOX.

□ Evde çok daha akıllı şarj: Smart Wallbox<sup>1</sup>, 22 kW'a kadar şarj gücüne ek olarak ortaklarımız ile kapsamlı bağlantı imkanı sunar. Bu sayede, akıllı şarj için pratik ek hizmetler kullanabilirsiniz. Örneğin, Smart Wallbox, evinizin mevcut enerji yönetim sistemine entegre edilebilir ve çevrim içi olarak rahatlıkla kontrol edilebilir. Şarj işlemleri doğru şekilde kaydedilir ve faturalandırılır.

■ Standart donanım □ Opsiyonel donanım

<sup>1</sup> Donanım, Orijinal BMW i Aksesuarları ile opsiyonel olarak sunulur.

Bazı donanım özellikleri, fonksiyonlar ve dijital hizmetlerin kullanılabilirliği motor çeşitlerine veya ilave opsiyonel donanıma bağlıdır. Teklif yapısının yanı sıra pazara ve üretime durumuna göre kullanılabilirlik değişebilir. Kullanılabilirlik, şartlar ve maliyetler

hakkında daha fazla bilgi için lütfen Borusan Otomotiv BMW Yetkili Satıcınız ile iletişime geçin.



# BAĞLANTI SUNAN BİR İLERLEME.

Her şeyi aranızda bırakın, ama sizin için önemli olanla bağlantınızı kesmeyin: Yeni BMW i4'ün kapsamlı bağlantı ve haber/eğlence fonksiyonları yol sizi nereye götürürse götürsün her yolculukta aksiyonun tam ortasında olmanızı sağlar.



Gerçek zamanlı navigasyon kullanımı, arama yapma ve gelen aramalara yanıt verme, mesaj gönderme ve alma, müzik dinleme, Siri ile ses kontrolünü kullanma ve çok daha fazlası. Apple CarPlay ile **akıllı telefon entegrasyonu** sayesinde iPhone telefonunuzun çeşitli fonksiyonlarına doğrudan otomobilinizin içinden erişebilirsiniz, bunları yeni BMW i4'ünüzün Head-Up Display<sup>1</sup> özelliğiyle geniş formatta görüntüleyebilir ve Siri aracılığıyla doğrudan ses kontrolünü kullanarak elle giriş gerek kalmadan kolayca kumanda edebilirsiniz.



■ **BMW iDrive** ile Yeni BMW i4'ü kontrol etmeye yönelik çok daha kullanışlı ve yenilikçi seçeneklerin keyfini çıkarabilirsiniz. Geniş **BMW Kavisli Ekran** ile birlikte tüm bilgileri anında ve anlaşılır şekilde görebilmenizi sağlar. Bu özellik modern kullanıcı arabirimi sayesinde dokunmatik ekran, iDrive Butonu ve ses kontrolü aracılığıyla sezgisel olarak kullanılabilen **BMW Operating System 8<sup>3</sup>** tarafından da desteklenir.

□ Danışmanlık Hizmetleri, Uzaktan Kontrol Fonksiyonları, BMW Maps, Apple CarPlay ve Android Auto dahil akıllı telefon entegrasyonu<sup>2</sup> veya In-Car Experiences gibi özelliklerin Hepsini bir arada kullanmak varken neden ayrı ayrı sipariş edesiniz? Connected Package Professional ile bu hizmetleri BMW ConnectedDrive'dan alabilirsiniz.

■ Standart donanım □ Opsiyonel donanım

<sup>1</sup> Polarize güneş gözlükleriyle BMW Head-Up Display'deki bilgilerin okunurluğu sınırlı olabilir. Gösterilecek içerik seçilen donanıma bağlıdır. Belirli öğelerin görüntülenmesi için ilave opsiyonel donanım gereklidir.

<sup>2</sup> Akıllı telefon entegrasyonu otomobilin içinde daimi olarak sunulur. Apple CarPlay ve Android Auto sisteme dahildir. Gelecekteki olası teknolojik gelişmeler nedeniyle (ör. cep telefonlarında) Apple CarPlay veya Google Android Auto servisinin kullanımı daimi

olarak garanti edilemez. CarPlay, Apple Inc. şirketinin ticari markasıdır. Android Auto, LLC şirketinin ticari markasıdır.

<sup>3</sup> Kişisel verileri işleyen fonksiyonlar yalnızca BMW ID ile birlikte kullanılabilir. Kişisel verilerin korunması adına bu fonksiyonlar misafir profilinde kullanılamaz. Veri işleme ile ilgili daha fazla bilgiyi ConnectedDrive Veri Koruma Bilgileri/Hizmet Açıklamaları bölümünde bulabilirsiniz.

# İHTİYAÇLARINIZA GÖRE UYARLANAN TEKNOLOJİ.

Yeni BMW i4, zorlu sürüş koşullarında bile sizi güvenilir bir şekilde desteklemek için her zaman yanınızda. Sensörler, asistan sistemleri ve güvenlik teknolojilerinin akıllı bir kombinasyonu, her yolculukta kendinizi rahat hissetmenizi ve her durumun üstesinden ustalıkla gelmenizi sağlar.

□ Sıkıcı alışkanlıkları bir keyif haline getirir: Çok sayıda kamera görüş açınızı geliştirir ve Yeni BMW i4'ünüzü park etmeyi ve manevra yapmayı kolaylaştırır. İsterseniz **Park Asistanı Plus<sup>2</sup>** sizin için otomobilinizi park eder ve park ettiğiniz yerden otomobili çıkarır. Yeni BMW i4 ile ilgili her şey her sürüşü baştan sona benzersiz bir deneyim haline getirmeye yöneliktir.



□ **Profesyonel Sürüş Asistanı<sup>1</sup>** sizi akıllı bir yardımcı pilot gibi destekler. Otomobilinizi her şerit değişimi için kusursuz bir şekilde hazırlar, yavaş ilerleyen trafikte yönlendirme görevini üstlenir, gerekli olduğunda otomatik olarak bir acil durum şeridi yaratır ve diğer birçok destek sunar. Böylece Yeni BMW i4 hakkındaki en önemli şeye, eşsiz elektrikli sürüş keyfine tam olarak konsantre olabilirsiniz.

■ Standart donanım □ Opsiyonel donanım

<sup>1</sup> Bu fonksiyonun çalışması, karanlıkta, siste veya parlak ışık yansımaları sırasında sınırlı olabilir.  
<sup>2</sup> Sürücü yerel yasalara uygun olarak otomatik park sürecini sürekli olarak izlemekten sorumludur.

# SAF ADRENALİN HEYECAN VERİCİ İLERİ İTİŞ KUVVETİYLE BİR ARAYA GELİYOR.

Yeni bir dönem: BMW M yeni BMW i4 M50'yi pazara sunarak BMW M'in atletik tasarımını, güçlü hareketli aksam sistemlerini ve hassas sürüş karakterini ilk kez yenilikçi bir BMW i otomobiline aktarıyor.



■ BMW i4 M50'nin sportif, özel iç tasarımı gerçek sürüş keyfi hissini artırır. **Belirgin M döşemelerine sahip spor koltuklarında** oturmak sürüşü çok daha heyecan verici kılar. Karakteristik M renklerinde sık dikişli iddialı **M deri direksiyon** tüm kontrolü size verir. Dinamizme yönelik bu hiç bitmeyen arayış, otomobile biner binmez yola çıkmak için sizi heyecanlandıran **özel M iç kaplamalar** gibi en küçük detaylara da yansır.

□ Her yönüyle dinamik: Pilot koltuk tasarımı **M spor koltuklar** yanıl desteği iyileştirir ve M 'Karbon Fiber' iç kaplamalar ve **M renklerinde dikişlere sahip M emniyet kemerleriyle** iç tasarımın sportif havasını öne çıkarır.

□ Hava perdesi kaplama detayları, tampon kaplamaları, ayna kapakları ve karbon arka spoilerleriyle **M Carbon dış tasarım paketi** BMW i4 M50'nin dinamik görünümünü vurgular. Kapalı olduğunda bile **M Shadow Line aydınlatma** yenilikçi teknolojiye dikkat çeker. Göz alıcı **BMW Individual Frozen gövde rengi** ve otomobile özgü **19" ve 20" M hafif alaşım jantlar** bu etkiyi daha da güçlendirir.

Radyatör ızgarası üzerindeki M logosu ve mavi BMW i halkası iki farklı dünyanın en iyi yönlerine işaret eder. Birinci sınıf motiflere sahip kapalı radyatör ızgarası, M arka spoiler ve aerodinamik açıdan iyileştirilmiş difüzör öğeleri, çeşitli M'e özel tasarım detaylarına ek olarak daha önce görülmemiş son derece dinamik bir sürüş deneyiminin görsel ipuçlarını oluşturur.

■ BMW i4 M50'nin içinde yatan saf performans güçlü, atletik dış tasarımına yansır. **M aerodinamik paketi**, **M hafif alaşım jantlar**, **radyatör ızgarası ile sol ve sağ ön yan panellerde yer alan M logosu**, **M dış ayna** ve **Cerium Gri M signature rengindeki** tasarım öğeleri gibi çeşitli M'e özgü öğeler gücünü ve atletik çevikliğini etkileyici bir biçimde sergiler.

■ Standart donanım □ Opsiyonel donanım

Bazı donanım özellikleri, fonksiyonlar ve dijital hizmetlerin kullanılabilirliği motor çeşitlerine veya ilave opsiyonel donanıma bağlıdır. Teklif yapısının yanı sıra pazara ve üretime durumuna göre kullanılabilirlik değişebilir. Kullanılabilirlik, şartlar ve maliyetler

hakkında daha fazla bilgi için lütfen Borusan Otomotiv BMW Yetkili Satıcınız ile iletişime geçin.



■ **Sport Boost modunda** iki BMW M eDrive motor yaklaşık 544 bg (400 kW) gücü ortaya çıkarır ve BMW i4 M50'yi **0'dan 100 km/sa hıza yalnızca 3,9 saniyede<sup>1</sup>** ulaştırır. Bu değerler BMW i4 M50'nin tartışılmaz atletik karakterini de gözler önüne serer.

■ İki güçlü BMW M eDrive motor gücü gerektiği yerde, doğrudan aksların üzerinde üretir. Elektrikli dört çeker otomobil, diğer özelliklerinin yanında aktüatöre bitişik patinaj sınırlaması sayesinde azami çekiş sağlarken, arka kısma odaklı tasarım sportif dinamizmi destekler. Bu sürüş deneyimi BMW i4 M50'nin akustik karakterini yenilikçi bir biçimde belirleyen heyecan verici M sesiyle güçlendirilir.

## TAMAMEN DİNAMİK. HEYECAN VERİCİ YORUM.

BMW i4 M50'yi kullanırken ne hissedersiniz? Saf heyecan, benzersiz, karakteristik M sürüş deneyimi. Aynı zamanda elektrikli bir model olarak bir BMW M otomobili dinamik ve üstün performansı, günlük kullanıma uygunluğu ve adrenalin yüklü sürüş karakterini bir araya getirir.

■ Her M modeli markaya özgü sürüş deneyimiyle diğerlerinden ayrılır. BMW i4 M50 bu açıdan da üstündür. Adaptif M süspansiyon, değişken spor direksiyon, M spor fren ve M'e özgü ayarlar ile hassas ve dinamik bir şekilde kullanılır ve çok daha alçak ağırlık merkezi sayesinde yolda özellikle sportif bir konumun keyfini çıkarır.

■ Standart donanım □ Opsiyonel donanım

<sup>1</sup> Veriler, resmi olarak onaylanmamış geçici değerlerdir.

Bazı donanım özellikleri, fonksiyonlar ve dijital hizmetlerin kullanılabilirliği motor çeşitlerine veya ilave opsiyonel donanıma bağlıdır. Teklif yapısının yanı sıra pazara ve üretime durumuna göre kullanılabilirlik değişebilir. Kullanılabilirlik, şartlar ve maliyetler hakkında daha fazla bilgi için lütfen Borusan Otomotiv BMW Yetkili Satıcınız ile iletişime geçin.

## TEMEL DONANIM.



■ Dört kollü siyah spor deri direksiyon Parlak Krom bir dekoratif kaplamaya sahiptir. Kalın direksiyon simidi ve başparmak dayama çizgileri son derece konforlu, üstün bir kavrama hissi yaratır.

■ Spor ön koltuklar, yükseltilmiş yan destekleri ve manuel olarak ayarlanabilen kalça desteği sayesinde ideal bir yan destek sunar. İleri ve geri konum ayarı, koltuk yüksekliği ve koltuk açısı manuel olarak ayarlanabilir.

### Temel donanım dış donanım özellikleri:

- LED farlar
- LED teknolojisine sahip stop lambaları
- Standart süspansiyon
- 17 inç, V kollü, stil 851, hafif alaşım jantlar

### Temel donanım iç donanım özellikleri:

- BMW Live Cockpit
- Spor deri direksiyon
- Otomatik klima
- Stereo hoparlör sistemi
- Steptronic şanzıman
- Standart ön koltuklar
- Kumaş/Sensatec kombinasyonu | Siyah
- Parlak Siyah iç kaplama
- Velur halı paspaslar

Bazı donanım özellikleri, fonksiyonlar ve dijital hizmetlerin kullanılabilirliği motor çeşitlerine veya ilave opsiyonel donanıma bağlıdır. Teklif yapısının yanı sıra pazara ve üretime durumuna göre kullanılabilirlik değişebilir. Kullanılabilirlik, sortlar ve maliyetler hakkında daha fazla bilgi için lütfen Borusan Otomotiv BMW Yetkili Satıcınız ile iletişime geçin.

■ Standart donanım □ Opsiyonel donanım

## M SPORT.



■ Üç kollü bir tasarıma sahip M deri direksiyon çok fonksiyonlu tuşların yanı sıra M emblemi ve sürücü tarafında entegre bir hava yastığı içerir. "Walkappa" siyah deriden yapılmış ve siyah dikişlere sahip güçlendirilmiş direksiyon başparmak dayama hatları ile direkt ve atletik bir direksiyon hissi sunar.

■ Spor ön koltuklar, yükseltilmiş yan destekleri ve manuel olarak ayarlanabilen kalça desteği sayesinde ideal bir yan destek sunar. İleri ve geri konum ayarı, koltuk yüksekliği ve koltuk açısı manuel olarak ayarlanabilir.

### M Sport dış donanım özellikleri:

- Gövde renginde ön rüzgarlık, marşpiyeler ve arka rüzgarlığın yanı sıra metalik Dark Shadow ve parlak Siyah renkte çok parçalı eklere sahip arka tamponu içeren M Aerodinamik donanım
- 18 inç, stil 858 M, Bicolor, M aerodinamik jantlar, karma lastiklerle; diğer jant seçenekleri de mevcuttur
- M Parlak Siyah Dış Kaplama, alternatif olarak BMW Individual Alüminyum Dış Kaplama
- Otomobilin yan kısımlarında M logosu
- Gövde renginde tavan çıkması
- Özel M Metalik Mavi/Portimao veya M Metalik Gri/Brooklyn gövde rengi; diğer gövde renkleri de mevcuttur

### M Sport iç donanım özellikleri:

- M kapı eşikleri
- M pedallar ve M sürücü ayak dayaması
- Mavi kontrast dikişli Alcantara/Sensatec kombinasyonu perfore spor ön koltuklar; farklı döşeme seçenekleri de mevcuttur
- Genişliği ayarlanabilen koltuk sırtlığı
- M deri direksiyon
- Özel M logolu otomobil anahtar
- M antrasit tavan döşemesi
- Alüminyum Tetragon M iç kaplamalar; farklı kaplama seçenekleri mevcuttur

Bazı donanım özellikleri, fonksiyonlar ve dijital hizmetlerin kullanılabilirliği motor çeşitlerine veya ilave opsiyonel donanıma bağlıdır. Teklif yapısının yanı sıra pazara ve üretime durumuna göre kullanılabilirlik değişebilir. Kullanılabilirlik, sortlar ve maliyetler hakkında daha fazla bilgi için lütfen Borusan Otomotiv BMW Yetkili Satıcınız ile iletişime geçin.

■ Standart donanım □ Opsiyonel donanım

# i4 M50.



■ 19 inç, Çift kollu, stil 861 M, Bicolor, Siyah, parlak işlenmiş M hafif alaşım jantlar, karma lastiklerle, ön tekerleklerde 8.5J x 19 jant ve 245/40 R19 lastikler, arka tekerleklerde 9J x 19 jant ve 255/40 R19 lastikler.

□ Spor ön koltuklar, yükseltilmiş yan destekleri ve manuel olarak ayarlanabilen kalça desteği sayesinde ideal bir yan destek sunar. İleri ve geri konum ayarı, koltuk yüksekliği ve koltuk açısı manuel olarak ayarlanabilir.

#### M50 dış donanım özellikleri:

- M arka spoyler
- M Parlak Siyah Dış Kaplama
- 18 inç, stil 858 M, Bicolour, M aerodinamik jantlar, karma lastiklerle
- SPORT BOOST
- Adaptif M süspansiyon
- Değişken spor direksiyon
- M Sport fren

#### M50 iç donanım özellikleri:

- Siyah Alcantara/Sensatec kombinasyonu/Mavi kontrast dikiş
- M Alüminyum Rhombicle Antrasit iç kaplama şeritleri
- M Antrasit tavan döşemesi
- BMW IconicSounds Electric
- M deri direksiyon

Bazı donanım özellikleri, fonksiyonlar ve dijital hizmetlerin kullanılabilirliği motor çeşitlerine veya ilave opsiyonel donanıma bağlıdır. Teklif yapısının yanı sıra pazara ve üretime durumuna göre kullanılabilirlik değişebilir. Kullanılabilirlik, şartlar ve maliyetler hakkında daha fazla bilgi için lütfen Borusan Otomotiv BMW Yetkili Satıcınız ile iletişime geçin.

■ Standart donanım □ Opsiyonel donanım

# DONANIMDA ÖNE ÇIKANLAR.



□ Adaptif BMW Laserlight, lazer uzun huzme modunda maksimum 500 metreye kadar mesafeyi, yani geleneksel farlara göre yaklaşık iki kat daha uzağı aydınlatır. Karanlık koşullarda daha iyi görüş sayesinde güvenlik seviyesini ciddi ölçüde artırır. Farlarda kullanılan mavi vurgular ve „BMW Laser“ yazısı, otomobilin teknolojik standartlarını ve sportif karakterini vurgular.



□ BMW Live Cockpit Professional kapsamında 12,3 inç boyutlu bir gösterge ekranından ve 14,9 inç boyutlu dokunmatik ekrandan oluşan çerçevesiz BMW Kavisli Ekran sunulur. Buna ek olarak, yolculuğa ilişkin tüm bilgiler BMW Head-Up Display<sup>1</sup> aracılığıyla ön cama yansıtılır.

□ Profesyonel Sürüş Asistanı<sup>3</sup>, kritik sürüş koşullarında veya sıkışık trafikte en uygun konforu ve güvenliği sağlar. Sürüş Asistanının içeriğine ek olarak gelişmiş fonksiyonlara sahip Direksiyon ve Şerit Kontrol Asistanı, Acil Durum Durdurma Asistanı ve aktif yandan çarpışma koruması özelliği Şeritte Tutma Asistanı sunulur.

□ Uzaktan 3D Görünüm ile park ettiğiniz otomobilin çevresini uzaktan akıllı telefon üzerinde görebilirsiniz. Fonksiyon, My BMW uygulaması aracılığıyla etkinleştirilebilir. 3D resimler akıllı telefona da kaydedilebilir.

□ Direkt ve çevik direksiyon tepkisi sağlayan Servotronic değişken spor direksiyon<sup>2</sup>, direksiyonun daha az fiziksel efor ile çevrilmesine olanak tanır. Direksiyon açısına değişken direksiyon oranlarıyla tepki verir. Bu sayede, daha dinamik bir sürüş sırasında hakimiyeti artırır ve park ederken ya da dönüşlerde direksiyonun daha az eforla döndürülmesini sağlar.



■ Ergonomik olarak optimize edilmiş ve sezgisel kullanıma sahip tek parçalı Geniş Ekran, 12,3 inç gösterge ekranı ve 14,9 inç kontrol ekranından oluşan bir kombinasyon sunar. Kontrol ekranı, dokunmatik ekran aracılığıyla rahatlıkla kontrol edilebilir. Geniş Ekranın havada süzülüyormüş hissini veren görünümü şık bir izlenim bırakır.



□ Danışmanlık Hizmetleri, Uzaktan Kontrol Fonksiyonları, Apple CarPlay ve Android Auto dahil akıllı telefon entegrasyonu<sup>2</sup>, In-Car Experiences, Connected Music veya Connected Navigation ve Connected Parking ile BMW Maps. Hepsini bir arada alabilirsiniz! Connected Package Professional ile bu hizmetlerin tümünü BMW ConnectedDrive'dan alabilirsiniz.

□ BMW'niz aynı zamanda kişisel araç uzmanınız olsa harika olmaz mıydı? BMW Intelligent Personal Assistant ile otomobilinizle iletişim kurabilirsiniz. Çeşitli otomobil fonksiyonlarını çalıştırmak için sesli komutlar verebilirsiniz. Bu özellik, otomobilinizle ilgili konuları açıklayabilir ve BMW'nizi çok daha iyi tanımanıza yardımcı olur.

□ Park Asistanı Plus<sup>4</sup> ile otomobille manevra yapmak ve park etmek çok daha kolay. Özellikler arasında Üstten Görünüm, Panoramik Görünüm ve Uzaktan 3D Görünüm ile Çevre Görüş Kamera Sistemi, yanal park yardımı, acil durum fren fonksiyonlu Aktif Park Mesafesi Kontrolü, doğrusal ve yanal kılavuzlu Park Asistanı ve Geri Sürüş Asistanı yer alır.

□ BMW'nizi alıştığınız gibi kullanmaya devam ederken akıllı telefonunuzun özelliklerinden de mahrum kalmayın. Akıllı telefon entegrasyonu sayesinde otomobiliniz, akıllı telefon ve otomobil arasındaki kablosuz bağlantı aracılığıyla Apple CarPlay ve Android Auto fonksiyonlarını destekler. Bu sayede alıştığınız fonksiyonları ve çeşitli uygulamaları otomobilinizin içinde kullanabilirsiniz.

■ Standart donanım □ Opsiyonel donanım

<sup>1</sup> Polarize güneş gözlükleriyle BMW Head-Up Display'deki bilgilerin okunurluğu sınırlı olabilir. Gösterilecek içerik seçilen donanıma bağlıdır. Belirli öğelerin görüntülenmesi için ilave opsiyonel donanım gereklidir.

<sup>2</sup> Akıllı telefon entegrasyonu otomobilin içinde daimi olarak sunulur. Apple CarPlay ve Android Auto sisteme dahildir. Gelecekteki olası teknolojik gelişmeler nedeniyle (ör. cep telefonlarında) Apple CarPlay veya Google Android Auto servisinin kullanımı daimi olarak garanti edilemez. CarPlay, Apple Inc. şirketinin ticari markasıdır. Android Auto, LLC şirketinin ticari markasıdır.

<sup>3</sup> Bu fonksiyonun çalışması, karanlıkta, siste veya parlak ışık yansımaları sırasında sınırlı olabilir.

<sup>4</sup> Sürücü yerel yasalara uygun olarak otomatik park sürecini sürekli olarak izlemekten sorumludur.

<sup>5</sup> i4 M50 için standart olarak sunulur. Bazı donanım özellikleri, fonksiyonlar ve dijital hizmetlerin kullanılabilirliği motor çeşitlerine veya ilave opsiyonel donanıma bağlıdır. Teklif yapısının yanı sıra pazara ve üretime durumuna göre kullanılabilirlik değişebilir. Kullanılabilirlik, şartlar ve maliyetler hakkında daha fazla bilgi için lütfen Borusan Otomotiv BMW Yetkili Satıcınız ile iletişime geçin.

# DONANIMDA ÖNE ÇIKANLAR. PERFORMANS.



□ M teknoloji donanımı sportif kullanımda bile en üst düzeyde performans sağlayan 19 inç, Çift kollu, stil 861 M, M hafif alaşım jantları ve spor lastikleri içerir. Ek olarak ön aksdaki M Sport fren daha büyük fren diskleri sayesinde daha da güçlendirilmiştir. Spor lastiklerle birlikte 20 inç, Çift kollu, stil 868 M, özel M hafif alaşım jantlar opsiyonel olarak sunulur.



□ Spor ön koltuklar, yükseltilmiş yan destekleri ve manuel olarak ayarlanabilen kalça desteği sayesinde ideal bir yan destek sunar. İleri ve geri konum ayarı, koltuk yüksekliği ve koltuk açısı manuel olarak ayarlanabilir.

■ SPORT BOOST sürüş modunda BMW eDrive motorlar maksimum 68 bg (50 kW) ek performans sağlar. Bu durumda motor, hızlanma komutlarına daha hassas bir şekilde tepki gösterir. Belirgin biçimde hissedilen boost fonksiyonu daha üstün bir motor gücü sunar ve bu da benzersiz, özellikle sportif bir sürüş deneyimi yaratır.

■ Standart donanım □ Opsiyonel donanım

Bazı donanım özellikleri, fonksiyonlar ve dijital hizmetlerin kullanılabilirliği motor çeşitlerine veya ilave opsiyonel donanıma bağlıdır. Teklif yapısının yanı sıra pazara ve üretime durumuna göre kullanılabilirlik değişebilir. Kullanılabilirlik, şartlar ve maliyetler

hakkında daha fazla bilgi için lütfen Borusan Otomotiv BMW Yetkili Satıcınız ile iletişime geçin.

# DIŞ TASARIM RENKLERİ DÜNYASI.

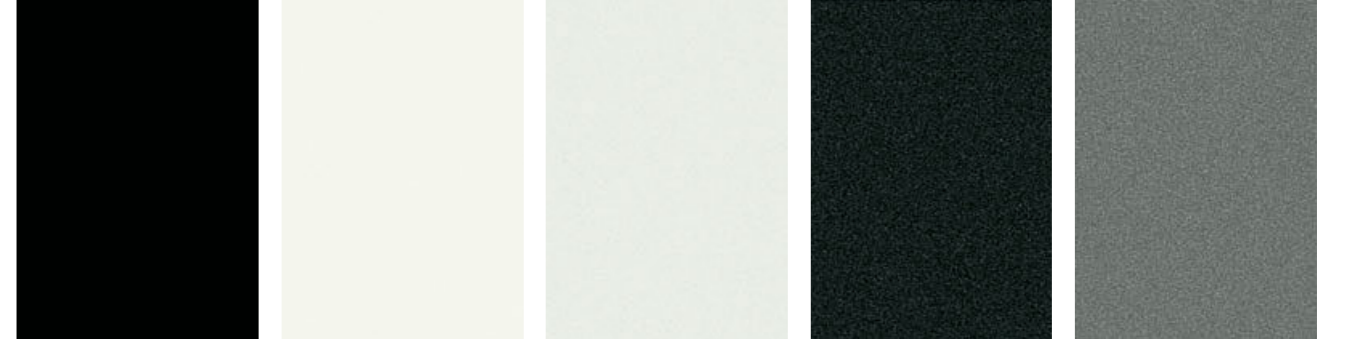

■ 668 Opak Siyah<sup>2</sup>

□ 300 Opak Beyaz/Alpine<sup>1</sup>

□ A96 Metalik Beyaz/Mineral

□ 475 Metalik Siyah/Sapphire

□ C4W Metalik Gri/Skyscraper

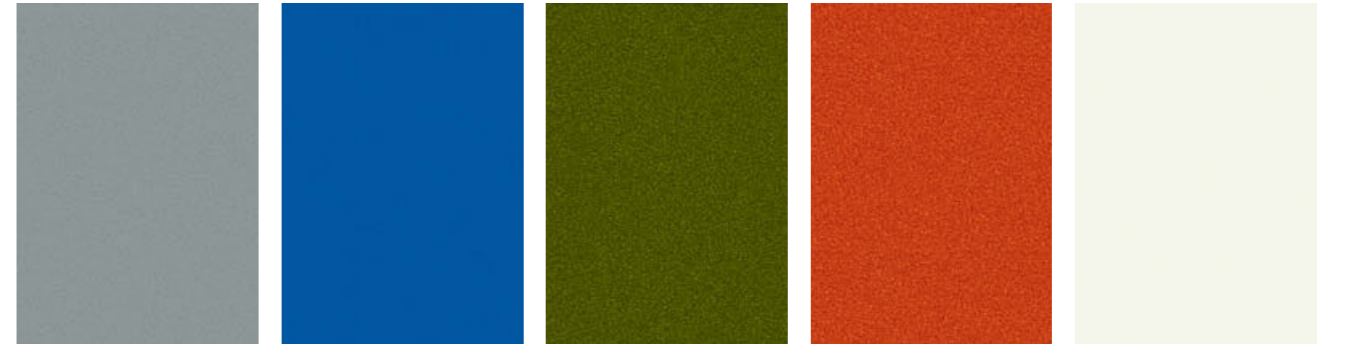

□ CP4 M Metalik Gri/Brooklyn<sup>3</sup>

□ C31 Metalik M Mavi/Portimao<sup>3</sup>

□ C4E Metalik Yeşil/Sanremo

□ C1X Metalik Turuncu/Sunset

□ BMW Individual 490 özel gövde rengi (ör. Metalik Pırlanta Beyaz)<sup>4</sup>

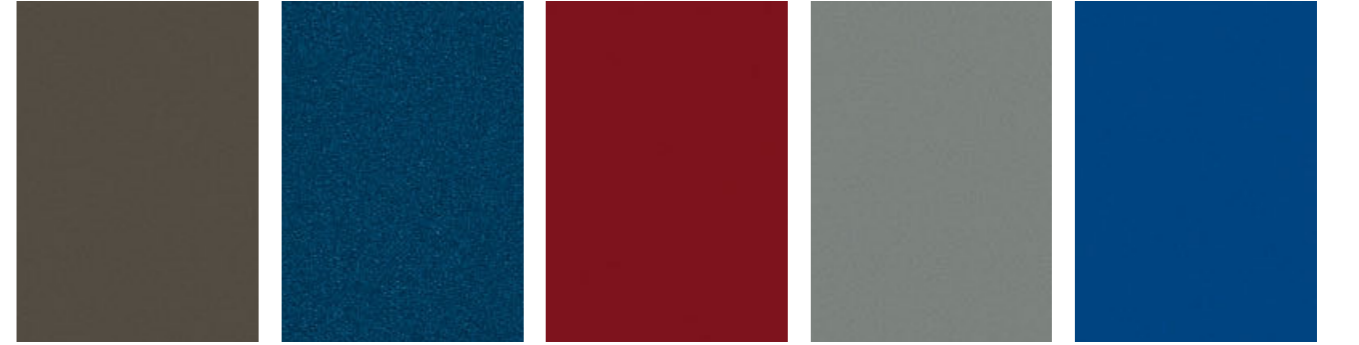

□ BMW Individual C36 Metalik Gri/Dravite

□ BMW Individual C3Z Metalik Mavi/Tanzanite

□ BMW Individual C57 Metalik Kırmızı/Aventurine

□ BMW Individual Metalik Mat Gri/Pure özel gövde rengi<sup>4</sup>

□ BMW Individual Metalik Mat Mavi/Portimao özel gövde rengi

■ Standart donanım □ Opsiyonel donanım

**[Renk örnekleri]** Bu renkler, renk ve malzemeler hakkında bir ön fikir vermeyi amaçlamaktadır. Bununla birlikte basılı dış tasarım, döşeme ve kaplama renkleri versiyonlarının tüm durumlarda orijinalinin renk görünümünü birebir yansıtamayabileceği gözlemlenmiştir. Bu nedenle renk tercihlerinizi belirlemek için BMW Yetkili Satıcınıza danışmanızı tavsiye ederiz. Size orijinal renkleri göstermekten ve özel talepleriniz konusunda size yardımcı olmaktan memnuniyet duyacaklardır.

<sup>1</sup>M Sport ve i4 M50 için standart olarak sunulur.

<sup>2</sup>M Sport ve i4 M50 için mevcut değildir.

<sup>3</sup>Yalnızca M Sport ve i4 M50 için sunulur.

<sup>4</sup>03/22 tarihinden itibaren pazara sunulması planlanmaktadır.

Bazı donanım özellikleri, fonksiyonlar ve dijital hizmetlerin kullanılabilirliği motor çeşitlerine veya ilave opsiyonel donanıma bağlıdır. Teklif yapısının yanı sıra pazara ve üretime durumuna göre kullanılabilirlik değişebilir. Kullanılabilirlik, şartlar ve maliyetler hakkında daha fazla bilgi için lütfen Borusan Otomotiv BMW Yetkili Satıcınız ile iletişime geçin.

# İÇ TASARIM RENKLERİ.



■ Kumaş/Sensatec kombinasyonu döşeme KFSW Siyah

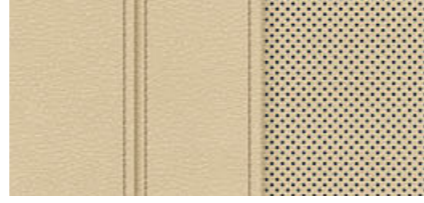

□ Genişletilmiş içeriğiyle Sensatec perfore döşeme KHFR Canberra Beji



□ Genişletilmiş içeriğiyle Sensatec perfore döşeme KHFS Canberra Beji



□ Sensatec perfore döşeme KHG7 Tacora Kırmızısı



□ Genişletilmiş içeriğiyle Sensatec perfore döşeme KHKC Konyak



□ Sensatec perfore döşeme KHSW Siyah

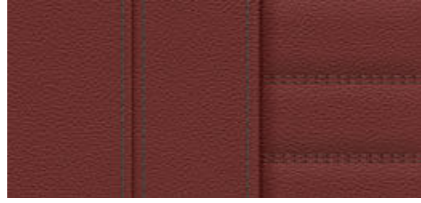

□ „Vernasca“ deri döşeme MAG6 Tacora Kırmızı, dekoratif dikişli

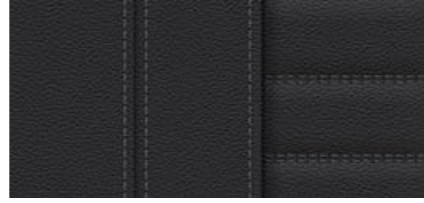

□ „Vernasca“ deri döşeme MAH7 Siyah, dekoratif dikişli



□ „Vernasca“ deri döşeme MAMU Mocha, dekoratif dikişli

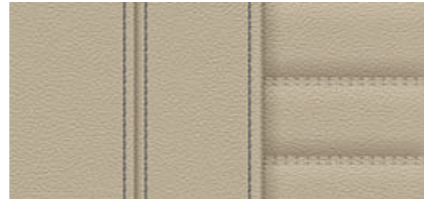
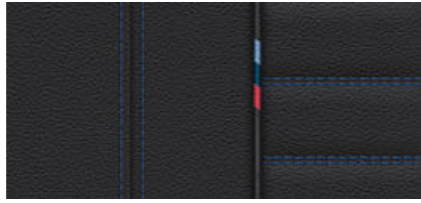

□ „Vernasca“ deri döşeme MAO1 İstiridy, dekoratif dikişli



□ „Vernasca“ deri döşeme MAPQ Konyak, dekoratif dikişli

■ Standart donanım □ Opsiyonel donanım

<sup>1</sup>M Sport için standart olarak sunulur.

<sup>2</sup>i4 M50 için standart olarak sunulur.

<sup>3</sup>Yalnızca M Sport ve i4 M50 için sunulur.

Bazı donanım özellikleri, fonksiyonlar ve dijital hizmetlerin kullanılabilirliği motor çeşitlerine veya ilave opsiyonel donanıma bağlıdır. Teklif yapısının yanı sıra pazara ve üretime durumuna göre kullanılabilirlik değişebilir. Kullanılabilirlik, şartlar ve maliyetler hakkında daha fazla bilgi için lütfen Borusan Otomotiv BMW Yetkili Satıcınız ile iletişime geçin.

Uzun veya kısa süreli normal kullanım dahi döşemede geri dönüşümsüz hasara yol açabilir. Bu durum özellikle renk bırakan kumaştan yapılmış kıyafet kullanımından kaynaklanabilir. İç tasarım rengi seçilen döşeme rengine bağlıdır.

# İÇ TASARIM RENKLERİ.

BMW INDIVIDUAL

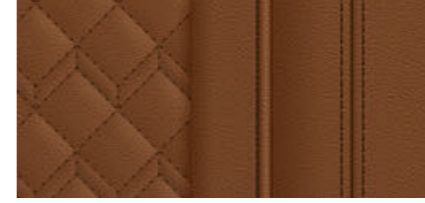
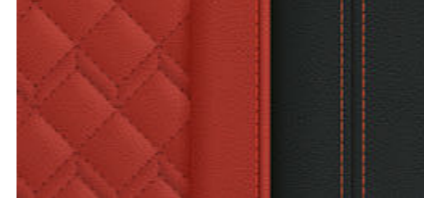
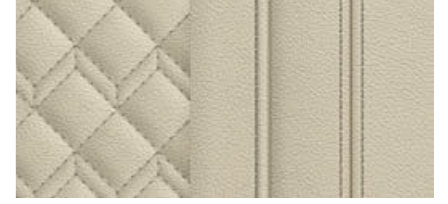
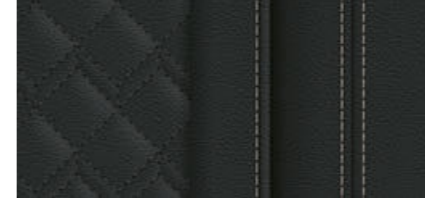
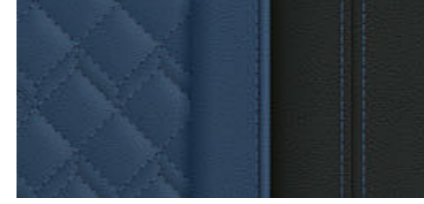
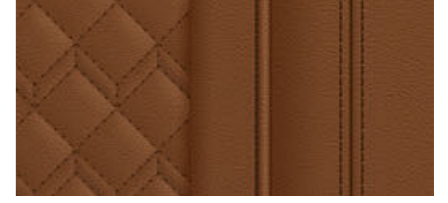
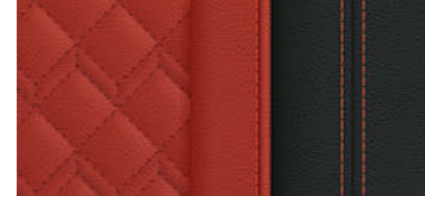

■ Standart donanım □ Opsiyonel donanım

<sup>1</sup>03/22 tarihinden itibaren pazara sunulması planlanmaktadır.

Bazı donanım özellikleri, fonksiyonlar ve dijital hizmetlerin kullanılabilirliği motor çeşitlerine veya ilave opsiyonel donanıma bağlıdır. Teklif yapısının yanı sıra pazara ve üretime durumuna göre kullanılabilirlik değişebilir. Kullanılabilirlik, şartlar ve maliyetler hakkında daha fazla bilgi için lütfen Borusan Otomotiv BMW Yetkili Satıcınız ile iletişime geçin.

Uzun veya kısa süreli normal kullanım dahi döşemede geri dönüşümsüz hasara yol açabilir. Bu durum özellikle renk bırakan kumaştan yapılmış kıyafet kullanımından kaynaklanabilir. İç tasarım rengi seçilen döşeme rengine bağlıdır.



# İÇ TASARIM RENKLERİ.

## İÇ KAPLAMALAR

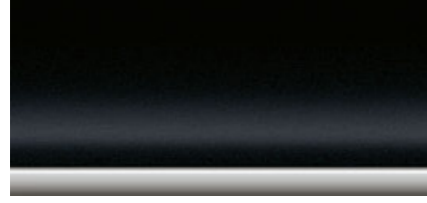

■ Parlak siyah iç kaplamalar<sup>1</sup>



□ Açık gözenekli meşe ahşap iç kaplamalar

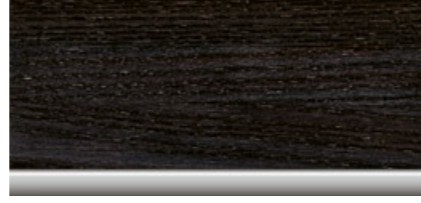

□ Dişbudak gri/kahverengi parlak ahşap iç kaplamalar

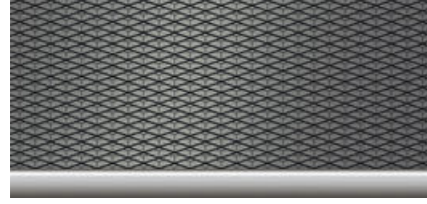

□ Alüminyum Rhombicle Antrasit iç kaplamalar<sup>3</sup>

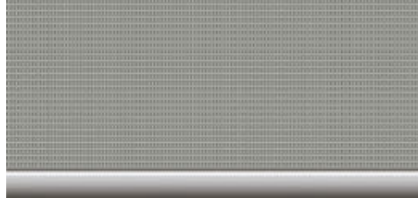

□ Alüminyum "Mesheffect" iç kaplamalar

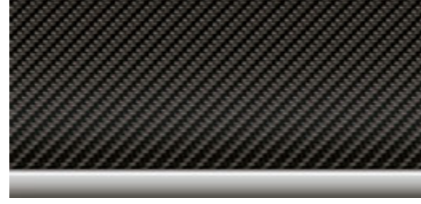

□ "Karbon Fiber" M iç kaplamalar<sup>2</sup>

## BMW INDIVIDUAL



□ BMW Individual Piano Siyah iç kaplama

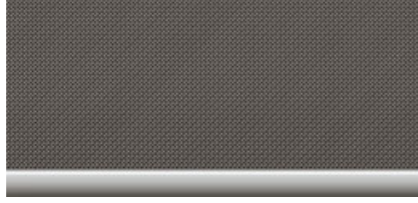

□ BMW Individual parlak Alüminyum kumaş iç kaplama

■ Standart donanım □ Opsiyonel donanım

<sup>1</sup>İ4 M50 için mevcut değildir.

<sup>2</sup>Yalnızca M Sport ve i4 M50 için sunulur.

<sup>3</sup>İ4 M50 için standart olarak sunulur.

Bazı donanım özellikleri, fonksiyonlar ve dijital hizmetlerin kullanılabilirliği motor çeşitlerine veya ilave opsiyonel donanıma bağlıdır. Teklif yapısının yanı sıra pazara ve üretime durumuna göre kullanılabilirlik değişebilir. Kullanılabilirlik, şartlar ve maliyetler hakkında daha fazla bilgi için lütfen Borusan Otomotiv BMW Yetkili Satıcınız ile iletişime geçin.

Uzun veya kısa süreli normal kullanım dahi döşemede geri dönüşümsüz hasara yol açabilir. Bu durum özellikle renk bırakan kumaştan yapılmış kıyafet kullanımından kaynaklanabilir. İç tasarım rengi seçilen döşeme rengine bağlıdır.

# JANTLAR VE LASTİKLER.



■ 17 inç, V kollu, stil 851, Gümüş Gri, hafif alaşım jantlar, 7.5J x 17 jant boyu ve 225/55 R17 lastiklerle.<sup>1</sup>



□ 17 inç, stil 852, Bicolor Siyah Gri, parlak işlenmiş aerodinamik jantlar, 7.5J x 17 jant boyu ve 225/55 R17 lastiklerle.<sup>1</sup>

□ 18 inç, Çift kollu, stil 853, Bicolor, Koyu Gri, parlak işlenmiş hafif alaşım jantlar, karma lastiklerle, ön tekerleklerde 8.5J x 18 jant ve 245/45 R18 lastikler, arka tekerleklerde 9J x 18 jant ve 255/45 R18 lastikler.<sup>1</sup>

□ 18 inç, stil 854, Çok renkli, Koyu Gri, aerodinamik jantlar, karma lastiklerle, ön tekerleklerde 8.5J x 18 jant ve 245/45 R18 lastikler, arka tekerleklerde 9J x 18 jant ve 255/45 R18 lastikler.<sup>1</sup>



□ 18 inç, stil 858 M, Bicolor Siyah Gri, parlak işlenmiş M aerodinamik jantlar, karma lastiklerle, ön tekerleklerde 8.5J x 18 jant ve 245/45 R18 lastikler, arka tekerleklerde 9J x 18 jant ve 255/45 R18 lastikler.<sup>2,3</sup>



□ 19 inç, stil 855, Bicolor Koyu Gri, parlak işlenmiş aerodinamik jantlar, karma lastiklerle, ön tekerleklerde 8.5J x 19 jant ve 245/40 R19 lastikler, arka tekerleklerde 9J x 19 jant ve 255/40 R19 lastikler.<sup>1</sup>



□ 19 inç, Çift kollu, stil 861 M, Bicolor, Siyah, parlak işlenmiş M hafif alaşım jantlar, karma lastiklerle, ön tekerleklerde 8.5J x 19 jant ve 245/40 R19 lastikler, arka tekerleklerde 9J x 19 jant ve 255/40 R19 lastikler.<sup>4</sup>



□ 20 inç, Çift Kollu, stil 868 M, Bicolor, Siyah, parlak işlenmiş M hafif alaşım jantlar, karma ve spor lastiklerle, ön tekerleklerde 8.5J x 20 jant ve 255/35 R20 lastikler, arka tekerleklerde 10J x 20 jant ve 285/30 R20 lastikler.<sup>4</sup>

■ Standart donanım □ Opsiyonel donanım

<sup>1</sup>İ4 M50 için mevcut değildir.

<sup>2</sup>Yalnızca M Sport ve i4 M50 için sunulur.

<sup>3</sup>İ4 M50 için standart olarak sunulur.

<sup>4</sup>Yalnızca i4 M50 için sunulur.



□ 20 inç, stil 862 l, Bicolor Siyah Gri, BMW Individual parlak işlenmiş aerodinamik jantlar, karma lastiklerle, ön tekerleklerde 8.5J x 20 jant ve 245/35 R20 lastikler, arka tekerleklerde 9J x 20 jant ve 255/35 R20 lastikler.

□ 19 inç, Y kollu, stil 859 M, Bicolor, Siyah, parlak işlenmiş M hafif alaşım jantlar, karma lastiklerle, ön tekerleklerde 8.5J x 19 jant ve 245/40 R19 lastikler, arka tekerleklerde 9J x 19 jant ve 255/40 R19 lastikler.<sup>2</sup>

□ 19 inç, stil 860 M, Bicolor Siyah Gri, parlak işlenmiş M aerodinamik jantlar, karma lastiklerle, ön tekerleklerde 8.5J x 19 jant ve 245/40 R19 lastikler, arka tekerleklerde 9J x 19 jant ve 255/40 R19 lastikler.<sup>2</sup>



Bazı donanım özellikleri, fonksiyonlar ve dijital hizmetlerin kullanılabilirliği motor çeşitlerine veya ilave opsiyonel donanıma bağlıdır. Teklif yapısının yanı sıra pazara ve üretime durumuna göre kullanılabilirlik değişebilir. Kullanılabilirlik, şartlar ve maliyetler hakkında daha fazla bilgi için lütfen Borusan Otomotiv BMW Yetkili Satıcınız ile iletişime geçin.

## TEKNİK DEĞERLER.

BMW i4		i4 eDrive40	i4 M50
<b>Ağırlık ve hacim</b>			
Yüksüz ağırlık EC <sup>1</sup>	kg	2125	2290
İzin verilen maksimum ağırlık	kg	2605	2735
Bagaj kapasitesi	litre	470-1290	470-1290
<b>Güç çıkışı ve tork</b>			
Maksimum güç	kW (bg)	250 (340)	400 (544)
Maksimum tork	Nm	430	795
<b>Lityum iyon yüksek gerilimli batarya</b>			
Net batarya kapasitesi	kWsa	80,7	80,7
Şarj süresi (AC %0-100) <sup>2</sup>	sa	8,5	8,5
Şarj süresi (DC %10-80) <sup>2</sup>	dk	31	31
<b>Güç aktarımı</b>			
Çekiş tipi	-	Arkadan itişli	Dört çeker
<b>Performans</b>			
Azami hız	km/sa	190	225
0-100 km/sa hızlanma	sn	5,7	3,9
<b>Tüketim ve menzil</b>			
WLTP <sup>3,5</sup>	-		
• Ortalama güç tüketimi <sup>4</sup>	kWsa/100 km	19,1-16,1	22,5-18
• Elektrikli menzil <sup>6</sup>	km	maksimum 590	maksimum 521
<b>Jantlar/lastikler</b>			
Standart jantlar	-	Ön tekerlek: 225/55 R17 101 YXL Arka tekerlek: 225/55 R17 101 YXL	Ön tekerlek: 245/45 R18 100 YXL Arka tekerlek: 255/45 R18 103 YXL

## TEKNİK DEĞERLER.

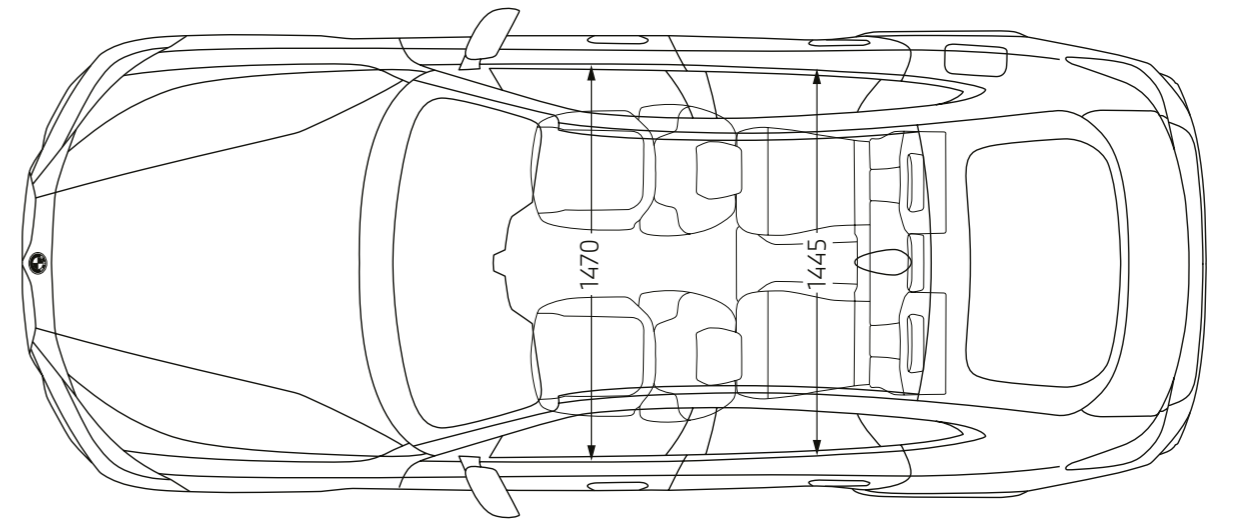
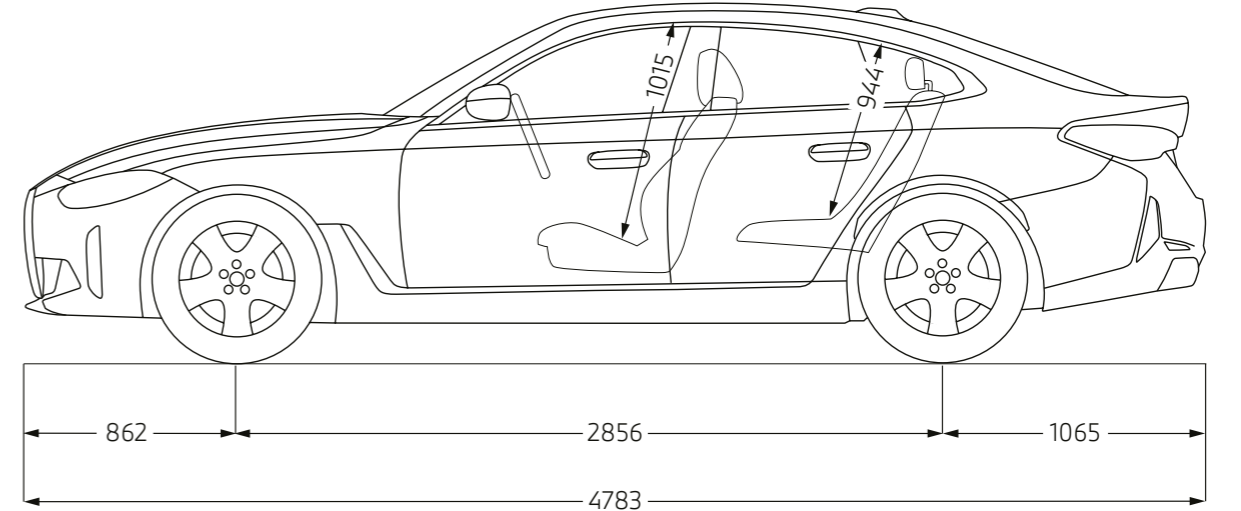
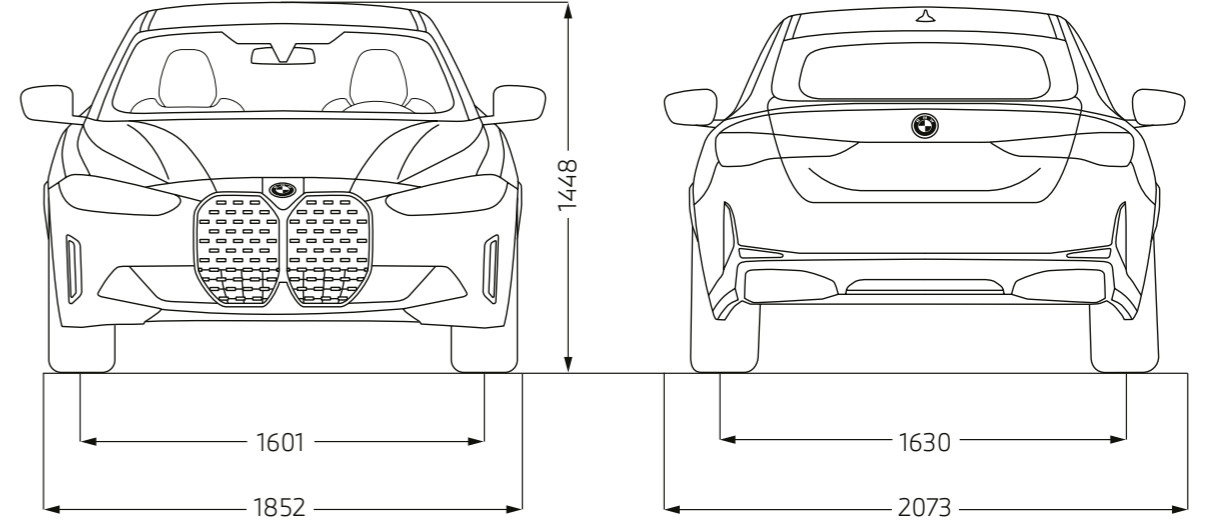

<sup>1</sup> Değerler 75 kg ağırlığındaki sürücü temel alınarak verilmiştir. Yüksüz ağırlık standart donanıma sahip otomobiller için geçerlidir. Opsiyonel donanım otomobilin ağırlığını, yükünü ve otomobil aerodinamik özellikleri üzerinde etkisi varsa azami hızını etkileyebilir.

<sup>2</sup> Yerel elektrik alt yapısına bağlıdır. AC şarj süresi, 11 kW değerindeki bir şarj gücünü temel alır; DC şarj süresi ise 200 kW değerindeki bir şarj gücünü temel alır.

<sup>3</sup> Belirtilen resmi güç tüketimi ve elektrikli menzil verileri, şu anda yürürlükte olan (AB) 715/2007 sayılı Avrupa Birliği Mevzuatı tarafından belirlenen ölçüm yöntemlerine göre belirlenmiştir ve bu yöntemlerle uyumludur. Menzil için WLTP uyarınca belirlenen veriler tüm opsiyonel donanımları hesaba katar (bu durumda Almanya pazarında mevcut olan donanımlar). 1 Ocak 2021 tarihinden itibaren yeni tip onayı alan otomobiller için yalnızca WLTP'ye göre belirlenen resmi veriler mevcuttur. NEDC ve WLTP ölçüm yöntemleri hakkında daha fazla bilgi için [www.bmw.com/wltp](http://www.bmw.com/wltp) adresini ziyaret edin.

<sup>4</sup> Ortalama tüketim aralığı seçilen jant ve lastik boyutuna bağlıdır.

<sup>5</sup> 1 Eylül 2017 tarihinden itibaren belirli yeni otomobiller için tip onayı, yakıt tüketimini ve karbondioksit emisyonunu ölçmek için yeni ve daha gerçekçi bir test yöntemi olan Dünya Çapında Uyumlu Hafif Araçlar Test Yöntemine (WLTP) göre verilmektedir. 1 Eylül 2018 itibarıyla WLTP, Yeni Avrupa Sürüş Döngüsünün (NEDC) yerini almıştır. Test koşullarının daha gerçekçi olması sonucunda, WLTP'ye göre ölçülen yakıt tüketimi ve CO<sub>2</sub> emisyonu değerleri çoğu durumda NEDC'ye göre ölçülen değerlerden yüksektir.

<sup>6</sup> Menzil başta kişisel sürüş stili, rotanın özellikleri, harici sıcaklık, ısıtma/klima ve ön şartlandırma koşulları olmak üzere çeşitli faktörlere bağlıdır.

Elbette her otomobil, uzun bir kullanım mrnn ardından ekonomik Őekilde geri dnŐme ynelik olarak tasarlanır. Otomobilinizin kullanım mrnn sonuna iliŐkin daha fazla bilgiyi [www.bmw.com.tr](http://www.bmw.com.tr) web sitesinde bulabilirsiniz.

© BMW AG, Mnih, Almanya. BMW AG, Mnih'in yazılı izni olmadan kısmen veya tamamen kopyalanamaz.